

HET MYSTERIE VAN DE VERDWENEN PIET

GROEP 8

van: _____



uitleg

In Spanje is een probleem geconstateerd tijdens het voorbereiden van de tocht naar Nederland. Sinterklaas is één van zijn pieten kwijtgeraakt: Grappenpiet. Geen van de andere pieten weet waar Grappenpiet is. "Ik denk dat dit weer één van zijn stomme grappen is," zei Hoofdpiet.

Na twee dagen zoeken was Grappenpiet nog steeds niet terecht. De stoomboot is zonder Grappenpiet naar Nederland vertrokken. Tenminste, dat denken Sinterklaas en de andere pieten. Totdat ze een brief bezorgd krijgen...



De pieten hebben het ontzettend druk met de voorbereidingen voor pakjesavond. Kun jij intussen helpen om Grappenpiet te vinden? Los de puzzels op en kom erachter waar Grappenpiet is.



doolhof

Vind de weg naar het cadeau.

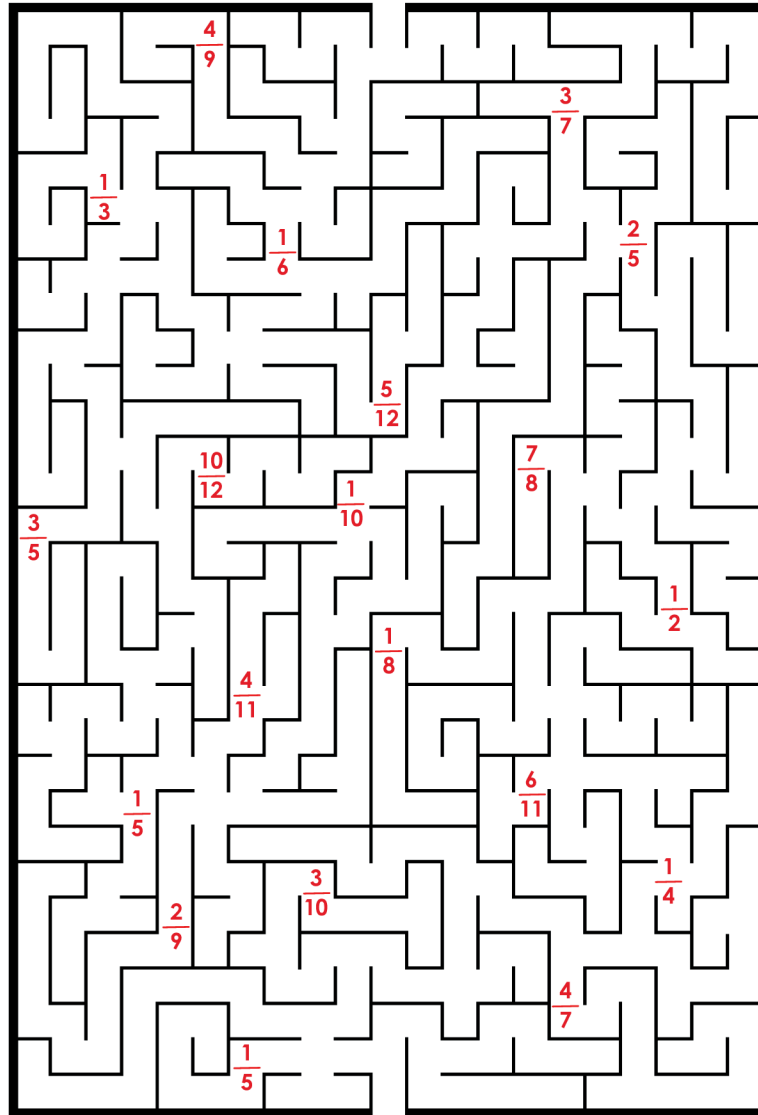

Maak alle breuken die je onderweg tegenkomt gelijknamig.
Tel ze daarna bij elkaar op. Wat wordt dan het antwoord?



$$\frac{7}{10}$$

$$\frac{2}{25}$$

$$\frac{43}{60}$$

$$\frac{55}{60}$$

$$\frac{1}{5}$$

$$\frac{1}{600}$$

v



n



b



c



j



k



family

Twee namen in deze familie staan op de verkeerde plaats in de stamboom. Lees het verhaaltje en kom erachter welke twee namen dat zijn.

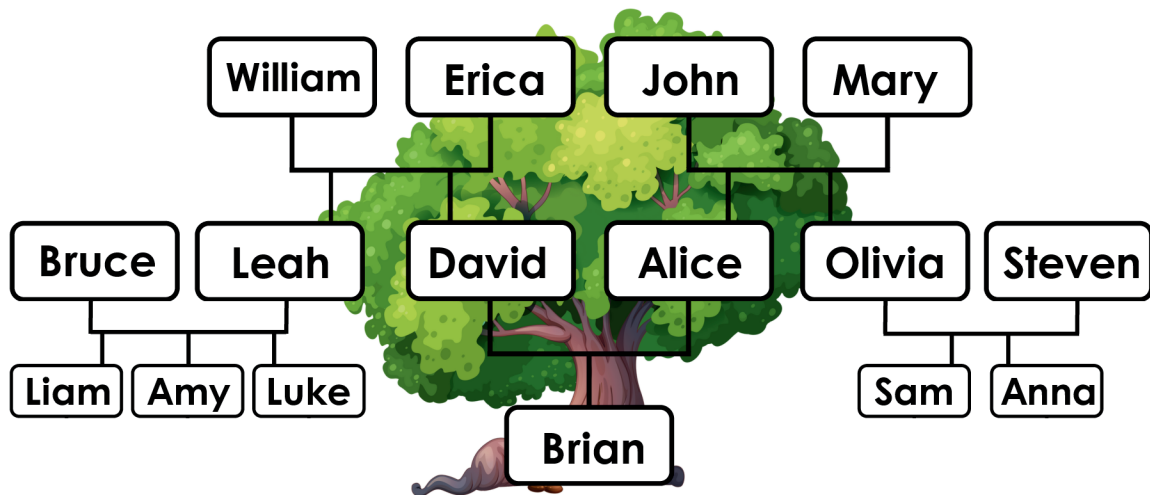

Hello. My name is Brian. I am eleven years old. I don't have any brothers or sisters. I do have nice cousins. Let me tell you more about my family.

My father's name is David. His parents are called William and Erica. My father is not their only child. He has an older sister called Olivia. She is my aunt. Olivia is married to Bruce. They have three children: Liam, Amy and Luke.

Let's talk about my mother. Her name is Alice. Her parents are called John and Mary. My mother has a younger sister. Her name is Leah. She is married to Steven. They have two children: Sam and Anna. I really like to spend time with Sam.

Welke namen staan in de stamboom op de verkeerde plekken?

William Erica Bruce Leah David
& & & & &
John Mary Steven Olivia Brian



woordzoeker

Maak de woordzoeker. Welk woord staat er **niet** in?
Schrijf de letter achter dat woord in het vakje met de loep.

n	v	b	b	k	b	v	m	p	p	e	x	p	d	t	k	y	f
j	p	e	p	e	r	n	o	o	t	h	k	n	c	u	t	w	r
l	o	d	k	k	c	u	p	g	f	s	z	l	h	h	s	g	v
h	s	e	e	v	f	g	t	y	p	n	c	j	o	c	t	l	f
h	c	c	g	v	n	n	x	e	m	p	c	j	c	m	o	p	u
s	h	e	h	e	q	p	c	q	l	a	x	y	o	u	o	a	d
k	o	m	c	b	h	u	i	k	c	a	b	o	l	s	m	k	h
m	e	b	l	r	l	f	h	w	n	y	r	j	a	m	b	j	p
b	n	e	d	a	e	c	d	p	h	r	r	s	d	z	o	e	a
e	c	r	a	o	t	e	a	p	k	x	l	k	e	w	o	s	a
c	a	s	c	g	e	d	i	c	h	t	s	p	l	w	t	a	r
c	d	s	a	a	l	k	r	e	t	n	i	s	e	x	z	v	d
m	e	t	n	l	c	c	w	n	p	u	z	u	t	v	w	o	a
i	a	e	w	o	r	t	e	l	m	f	o	d	t	q	i	n	p
j	u	b	h	p	o	n	h	j	l	x	e	t	e	c	y	d	v
t	t	r	f	w	l	p	e	w	b	a	a	m	r	w	c	t	y
e	j	z	r	t	o	o	n	d	i	u	r	k	r	b	q	o	m
r	e	n	i	e	p	e	s	r	a	m	i	u	x	x	l	k	q

gedicht v
mijter k
pepernoot d
sinterklaas y
wortel a

december l
marsepein u
pakjesavond w
schoencadeautje n
stoomboot c

chocoladeletter h
kruidnoot x
paard j
piet p
speculaas i

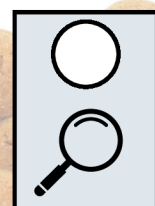

vermenigvuldigen

Los op met cijferen.

D	H	T	E
		7	4
		4	5
x			
+			

D	H	T	E
		8	3
		2	4
x			
+			

D	H	T	E
		7	5
		4	4
x			
+			

D	H	T	E
		6	5
		4	7
x			
+			

D	H	T	E
		9	8
		9	3
x			
+			

D	H	T	E
		8	2
		7	4
x			
+			

Welk cijfer staat **geen één keer** in een antwoord?

0

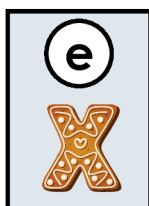

1

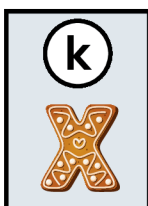

2

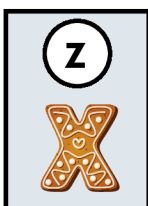

3

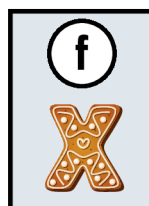

4



5



6



7



8



9

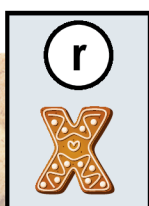

rebus

Wat staat er? Los op.

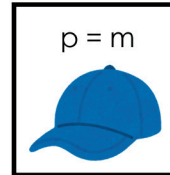
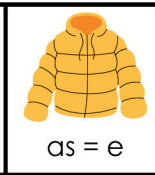
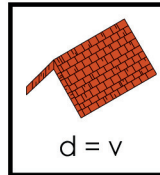
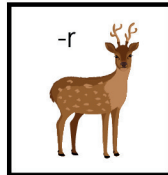
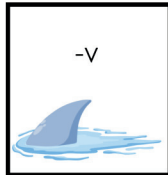

GEBUIK EEN
HOOFDLETTER

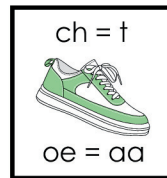
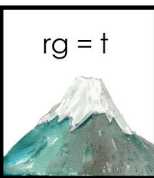
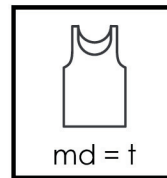
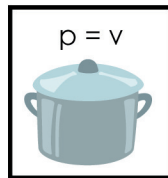
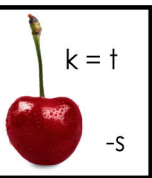
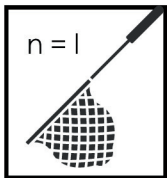
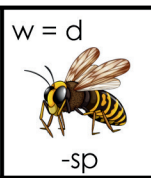
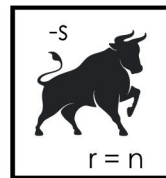
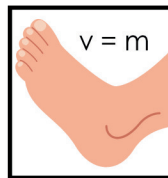
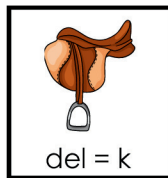
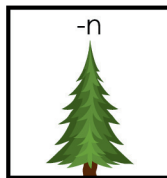

cadeautjes

Welk kind krijgt welk cadeau? Lees de tips en vul onder elk cadeau de juiste naam in. Gebruik eventueel de tabel om combinaties weg te strepen.



*Jelle en Jara krijgen geen voetbal.
Mustafa heeft niets aan zijn cadeau als het niet is opgeladen.
Stan gebruikt zijn cadeau als vervoermiddel.
Jara en Eva krijgen geen schoenen.
Hannah draagt haar cadeau om haar pols.
Eva krijgt geen oorbellen.*

	horloge	voetbal	step	koptelefoon	oorbellen	schoenen
Jelle						
Jara						
Mustafa						
Stan						
Eva						
Hannah						

Wie krijgt een voetbal?

Jelle

Jara

Mustafa

Stan

Eva

Hannah

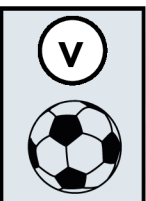
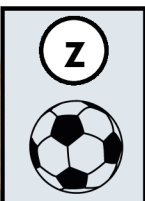
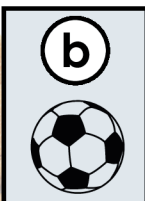

lengte

In de bovenste rij staan vijf afstanden in meters. Bij elke lengte horen nog vier andere afstanden die precies even lang zijn (op één lengte na). Geef alle cirkels met dezelfde afstanden dezelfde kleur.

4,02 m	4,2 m	42 m	40,2 m	420 m
420 dm	4200 dm	0,0042 km	0,42 hm	4020 cm
42 dm	42 dam	4020 mm	420.000 mm	40,2 dm
402 dm	0,042 km	4,02 dam	4200 mm	0,402 dam
402 cm	4,2 hm	0,42 dam	40.200 mm	

Van welke kleur zijn er nu maar vier in plaats van vijf cirkels?



geel

groen

rood

blauw

oranje

c 	d 	u 	g 	l
--------------	--------------	--------------	--------------	--------------

Europa (1/2)

In sommige landen staat een nummer. Schrijf op bladzijde 11 het juiste land achter elk nummer.



Schrijf daarna achter elk land de juiste hoofdstad. Kies uit de hoofdsteden die onderaan bladzijde 11 staan.



Europa (2/2)

land

hoofdstad

1. _____
2. _____
3. _____
4. _____
5. _____
6. _____
7. _____
8. _____
9. _____
10. _____
11. _____
12. _____
13. _____
14. _____
15. _____

Wenen	c	Rome	s	Athene	o	Oslo	g
Boekarest	d	Berlijn	e	Belgrado	n	Warschau	z
Parijs	a	Tirana	h	Sofia	b	Lissabon	w
Dublin	k	Praag	i	Bern	r	Riga	l

Er blijft één hoofdstad over. Welke letter staat daarbij?



-teit of -heid?

Welke woorden eindigen op *-teit*?
Welke woorden eindigen op *-heid*?
Maak de woorden af.

eenzaam_____

universi_____

effectivi_____

snel_____

gezond_____

beroemd_____

puber_____

veilig_____

meerder_____

gastvrij_____

kwali_____

autori_____

diversi_____

bijzonder_____

dankbaar_____

onzeker_____

creativi_____

brutali_____

majes_____

stabili_____

een_____

speciali_____

priori_____

waar_____

criminali_____

kleinig_____

activi_____

gelegen_____

verkoud_____

werkelijk_____

persoonlijk_____

mentali_____

gehoorzaam_____

nationali_____

luchtvochtig_____

identi_____

vaardig_____

publici_____

mogelijk_____

reali_____

minder_____

aanwezig_____

capaci_____

vastberaden_____

elektrici_____

Hoe vaak heb je *-heid* ingevuld?

23 keer

24 keer

25 keer

26 keer

27 keer

28 keer

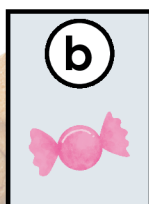

cirkeldiagrammen

Beantwoord de vragen.

Op een basisschool in Utrecht zitten precies 500 leerlingen. Aan elke leerling is gevraagd wat het lekkerste snoepgoed van december is. De gegevens zijn verwerkt in het cirkeldiagram hiernaast.

Hoeveel kinderen vinden kruidnoten het lekkerst?

_____ kinderen

Hoeveel kinderen vinden taaitaai het lekkerst?

_____ kinderen

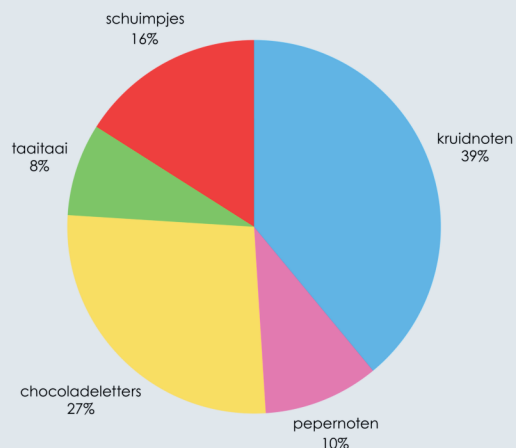

Aan 800 kinderen uit groep 8 is gevraagd hoe zij het liefst Sinterklaas vieren op school. De kinderen kunnen kiezen uit vier opties.

De gegevens zijn verwerkt in het cirkeldiagram hiernaast.

Hoeveel procent van de kinderen speelt het liefst het dobbelspel met cadeaus?

_____ % van de kinderen

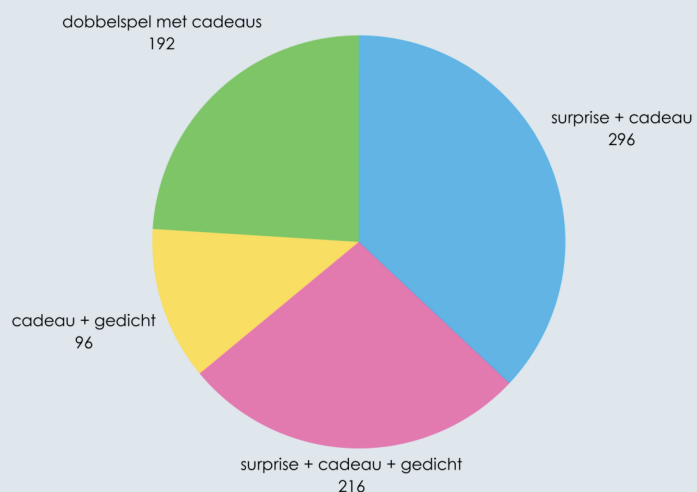

Tel je drie antwoorden bij elkaar op. Welk getal krijg je dan?



259

619

272

632

369

d

w

k

n

a

spreekwoorden

Vul bij elk spreekwoord het ontbrekende woord in.
Schrijf daarna de letter van de goede betekenis erachter.

- | | letter |
|---|----------|
| 1. Als de van huis is, dansen de muizen op tafel. | 1. _____ |
| 2. Oude uit de sloot halen. | 2. _____ |
| 3. Iemand blij maken met een dode | 3. _____ |
| 4. Een oogje in het houden. | 4. _____ |
| 5. Een gevoelige raken. | 5. _____ |
| 6. Voor spek en meedoen. | 6. _____ |
| 7. Als er één over de dam is, volgen er meer. | 7. _____ |
| 8. Iets met een korreltje nemen. | 8. _____ |

- e. Goed opletten om te zorgen dat alles goed gaat.
- n. Iets niet helemaal serieus nemen, omdat het misschien niet helemaal waar is.
- k. Meedoen voor de lol, maar het telt niet echt mee.
- r. Iemand blij maken met iets wat uiteindelijk niets voorstelt.
- i. Als de baas weg is, doen de anderen stiekem wat ze willen.
- g. Kinderen lijken vaak erg op hun ouders.
- a. Dingen uit het verleden weer naar boven halen die eigenlijk allang voorbij zijn.
- o. Als één iemand het durft, gaan anderen ook meedoen.
- l. Iets zeggen waar iemand erg verdrietig of boos van kan worden.

Welke letter staat voor het spreekwoord dat overblijft?

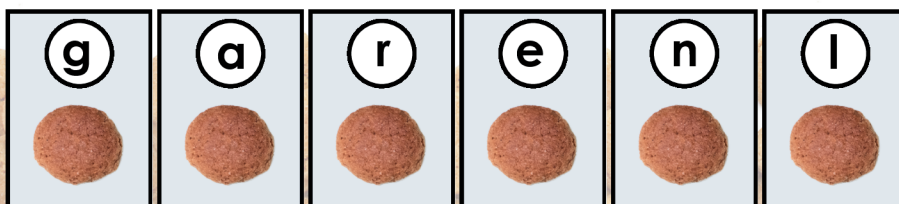

werkwoordspelling

Vul overal de juiste vorm van het werkwoord in. Kies uit de werkwoorden onder de zinnen.

Eigenlijk _____ ik vorig jaar helemaal geen cadeautjes meer.

Heb je het cadeaupapier wel voorzichtig _____?

Piet _____ de beschermende tape van de doos.

De _____ brief werd meteen aan de postbode meegegeven.

Ben ik nu gek of is er iets _____ aan de mijter van Sinterklaas?

Gelukkig _____ Eline mijn berichtjes altijd heel snel.

Vaak _____ het plan van Sinterklaas op het laatste moment nog.

Piet _____ gisteren al mijn vragen over het sinterklaasfeest.

Wat is de _____ aankomsttijd van de stoomboot?

Hoe _____ jij die moeilijke vragen toch altijd?

beantwoordt **n**

verwachtte **e**

beantwoorde **y**

verwachte **z**

verwijderd **w**

verwachten **l**

beantwoorde **a**

beantwoord **r**

verwijdert **q**

verandert **o**

veranderd **k**

Achter elk werkwoord staat een letter. Welke letter staat achter het werkwoord dat je niet gebruikt?

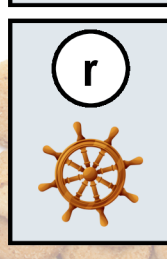
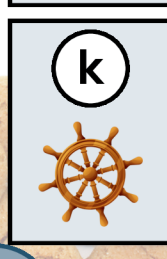
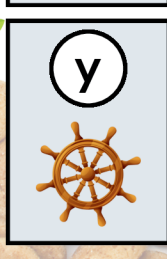
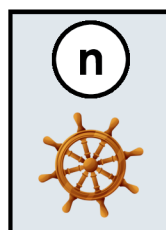
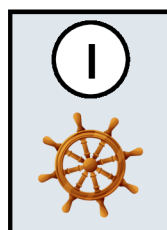
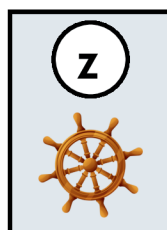
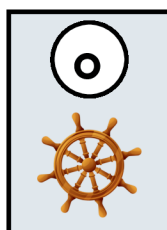
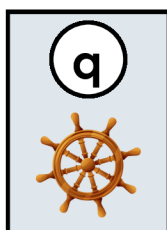
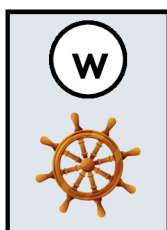

oppervlakte

Bereken van elk figuur de oppervlakte.

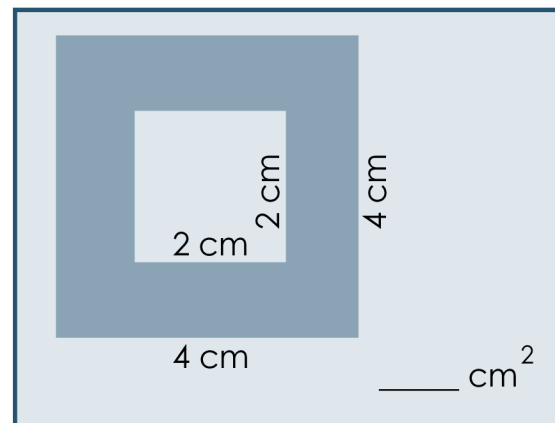
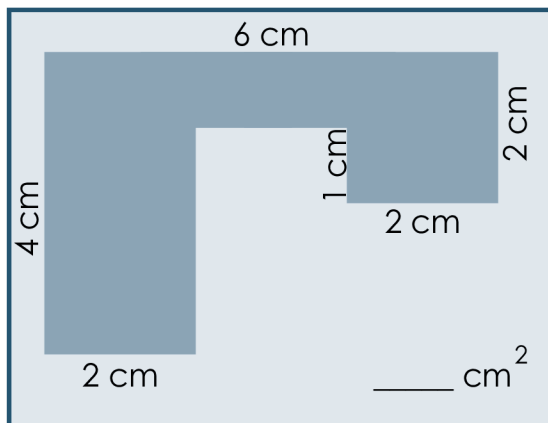
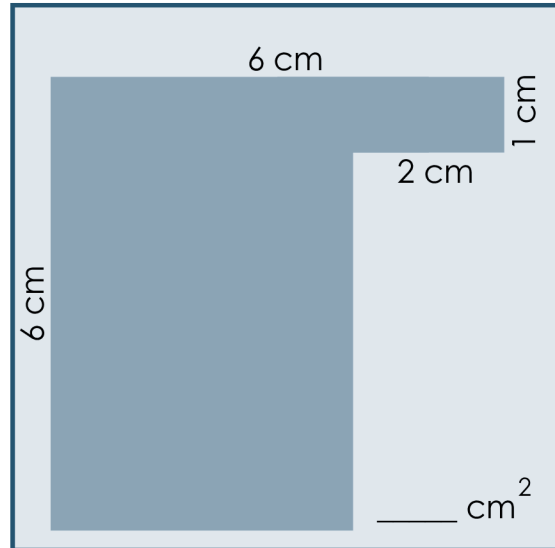
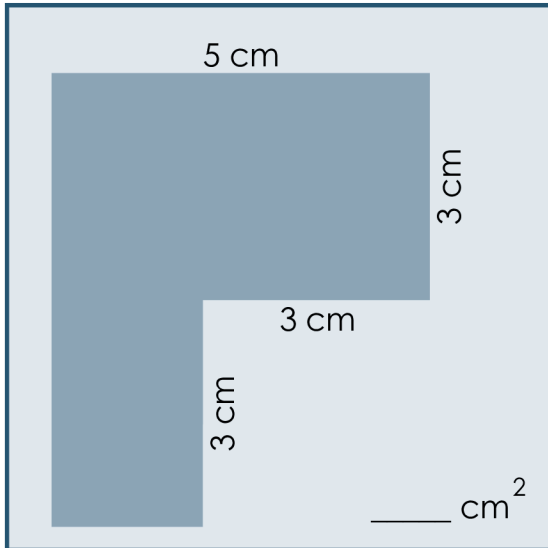

Hoe groot is het verschil tussen de grootste oppervlakte en de kleinste oppervlakte?

12 cm²

13 cm²

14 cm²

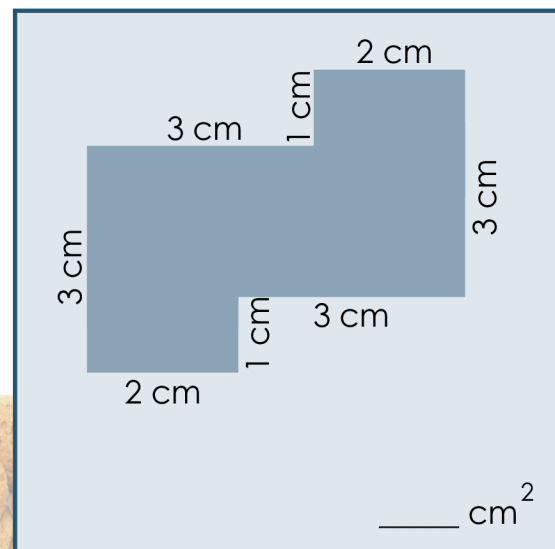

Nederland

Schrijf achter elke hoofdstad welke provincie erbij hoort.

Haarlem

Zwolle

Assen

Groningen

Middelburg

Den Haag

Leeuwarden

Arnhem

Utrecht

Lelystad

Maastricht

Van welke provincie in Nederland staat hierboven geen hoofdstad?

Groningen

Friesland

Drenthe

Overijssel

Gelderland

Flevoland

q

y

w

p

x

n



Limburg

Noord-Brabant

Zeeland

Zuid-Holland

Noord-Holland

Utrecht

z

i

a

e

r

o



Is Sinterklaas wel een winterfeest?

Hoewel Sinterklaas officieel op 5 december wordt gevierd en daarmee nog in de herfst valt, wordt het feest door velen sterk geassocieerd met de winter. De winter begint immers pas officieel op 21 december, maar de sfeer rond Sinterklaas roept voor veel mensen een 'winters' gevoel op. Wat zorgt ervoor dat dit feest al zo winterachtig aanvoelt, terwijl het in deze tijd van het jaar eigenlijk nog herfst is?

Donkere en koude dagen

Een belangrijke reden dat Sinterklaas met de winter wordt verbonden, heeft te maken met de steeds korter wordende dagen. In december is het 's middags al vroeg donker, wat de sfeer van gezelligheid en warmte binnen versterkt. 1

10 Bovendien dalen de temperaturen begin december en voelt het buiten vaak koud en guur aan. Het wisselvallige weer met wind, regen en soms zelfs al wat nachtvorst, maakt dat veel mensen liever binnen vertoeven. Dit gevoel associëren we sterk met de winterperiode.

?

15 Sinterklaas markeert voor veel mensen de start van de 'feestperiode' waarin we veel aandacht besteden aan gezelligheid. Rond Sinterklaas zien we om ons heen steeds meer feestelijke versieringen. Veel mensen beginnen lichtsnoeren in hun tuin te plaatsen en op de vensterbanken zien we vaak feestelijke decoraties en kaarsjes. Ook de winkelstraten worden feestelijk aangekleed en in de etalages zien we volop lekkernijen als pepernoten en speculaas. Het wintergevoel wordt versterkt door het contrast tussen de koude buitenlucht en de warme sfeer binnenshuis.

20 Lekkernijen en tradities

De typische lekkernijen die bij Sinterklaas horen, zoals warme chocolademelk, pepernoten, speculaas en kruidnoten, worden ook vaak geassocieerd met de winter. Deze snacks en drankjes zijn verwarmend en vullen het huis met geurige kruiden zoals kaneel, kruidnagel en nootmuskaat. Omdat we deze smaken en geuren meestal niet in de zomer of lente tegenkomen, dragen ze automatisch bij
25 aan een winterse sfeer.

Feestmaand

Het Sinterklaasfeest wordt in het begin van december gevierd. Dit wordt dan ook gezien als de start van deze feestelijke maand. Na Sinterklaas volgen natuurlijk Kerstmis en oud en nieuw. Vaak zien we dat de voorbereidingen voor deze periode meteen na het Sinterklaasfeest getroffen worden. De
30 maand december voelt voor velen als een feestperiode waarin men zich richt op familie, warmte, licht en gezelligheid. Deze thema's worden sterk met de winter geassocieerd.

Kleding en kleuren

Rond deze tijd van het jaar dragen mensen vaak al warmere kleding zoals dikke truien, sjaals en handschoenen. Ook Sinterklaas zelf draagt zijn bekende lange mantel en mijter, wat bijdraagt aan
35 het beeld van een winterse sfeer. Verder zijn de versieringen en decoraties rond het Sinterklaasfeest vaak in diepe, warme kleuren zoals rood en goud. Deze kleuren zien we ook veel terug in kerstdecoraties. Hierdoor speelt het Sinterklaasfeest zich al in dezelfde sfeer af als de feestdagen die later in deze maand volgen.

Conclusie

40 Hoewel Sinterklaas nog in de herfst valt, roept het feest sterke winterse associaties op door de donkere, koude dagen, de focus op gezelligheid, en de typische lekkernijen en versieringen. De vroege decemberdagen markeren voor velen de overgang naar de winter en de start van een feestelijke, warme periode waarin familie en samenzijn centraal staan. Sinterklaas voelt daarom als
45 een winterfeest en luidt de gezelligheid van de winterperiode alvast in, ondanks dat de winter officieel nog even op zich laat wachten.

Beantwoord nu de vragen op bladzijde 19.



Is Sinterklaas wel een winterfeest?

VRAAG 1

Lees de eerste alinea.

Waarom is Sinterklaas eigenlijk geen winterfeest?

- a. Het is pas winter op 5 december, maar nog niet als Sinterklaas aankomt in Nederland.
- b. Het wordt pas enkele dagen na 5 december officieel winter.
- c. Het feest heeft te weinig kenmerken die met de winter worden geassocieerd.

VRAAG 2

Lees alinea 2.

Welke toevoeging past het **beste** op plek 1? Let op het signaalwoord *bovendien* (r.10).

- a. Ook wordt het in deze periode al snel een stuk kouder zodra de zon onder is gegaan.
- b. Ook merk je dat steeds dikkere kleding moet aantrekken om je tegen de kou te beschermen.
- c. Ook 's ochtends vroeg blijft het steeds langer donker, waardoor je onderweg naar school al vroeg wordt geconfronteerd met het inzetten van de winter.

VRAAG 3

Lees alinea 3.

Deze alinea heeft nog geen kopje. Welk kopje past het **beste** bij deze alinea?

- a. lichtjes
- b. gezelligheid en decoraties
- c. pepernoten en speculaas

VRAAG 4

Lees alinea 4.

Waarom associeert men kruiden als kaneel, kruidnagel en nootmuskaat met de winter?

- a. Omdat we deze smaken en geuren doorgaans niet in de zomer gebruiken.
- b. Omdat ze veel in warme lekkernijen verwerkt worden.
- c. Omdat de geuren zich door het hele huis verspreiden.

VRAAG 5

Lees alinea 6.

Welke link tussen Sinterklaas en Kerstmis wordt hier nadrukkelijk benoemd?

- a. Er worden vaak dezelfde kleuren gebruikt voor de decoraties.
- b. Beide feesten vinden plaats in december.
- c. Mensen dragen bij beide gelegenheden vaak warmere kleding.

Hoe vaak heb je elk antwoord gekozen?

antwoord a: antwoord b: antwoord c:

Let op!

Op deze bladzijde
verzamel je drie letters.

0 keer (n)	0 keer (e)	0 keer (a)
1 keer (w)	1 keer (o)	1 keer (r)
2 keer (e)	2 keer (n)	2 keer (n)
3 keer (o)	3 keer (w)	3 keer (e)
4 keer (r)	4 keer (a)	4 keer (w)
5 keer (a)	5 keer (r)	5 keer (o)

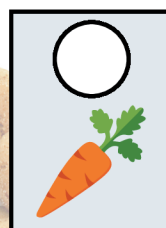

snelheid

De stoomboot heeft 2016 kilometer afgelegd voor de reis naar Nederland. De boot heeft met een gemiddelde snelheid van 28 kilometer per uur gevaren.

Hoeveel uren hebben Sinterklaas en zijn pieten erover gedaan om naar Nederland te varen met de stoomboot? Laat je berekening zien.

Hoeveel dagen zijn dat?

1 dag

2 dagen

3 dagen

4 dagen

5 dagen



vlaggen

Bij welk Europese land hoort de vlag? Schrijf het goede land eronder.
Je mag het internet gebruiken.







Van welk land staat er geen vlag op deze bladzijde?

Tsjechië

Slovenië

Kroatië

Slowakije

Servië



w

x

m

o

z



Waar is Grappenpiet?

Je hebt nu bij alle plaatjes letters verzameld.
Schrijf hieronder bij elk plaatje de goede letter.
Kijk terug in het boekje.

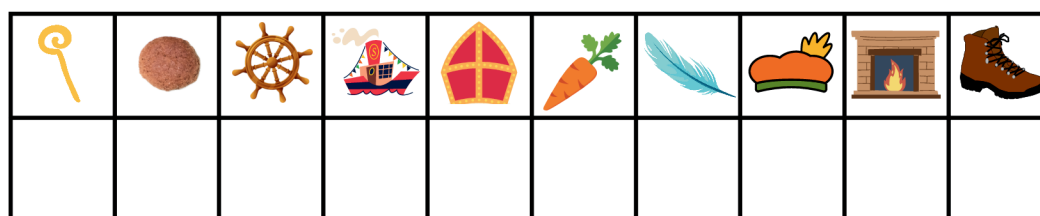
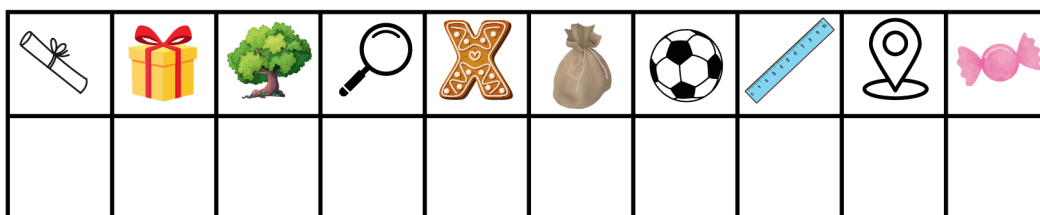

Gelukt? Laat je letters controleren.

Nog een foutje? Verbeter de bladzijde bij die letter.
Goed? Los dan het geheimschrift op de bladzijde hiernaast op en
kom erachter waar Grappenpiet is!

Let op! Eén letter heb je niet verzameld. Probeer er gedurende het
ontcijferen achter te komen welke letter dat is.



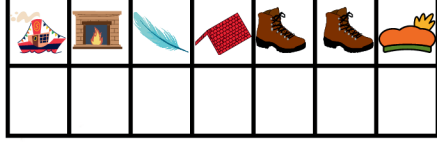
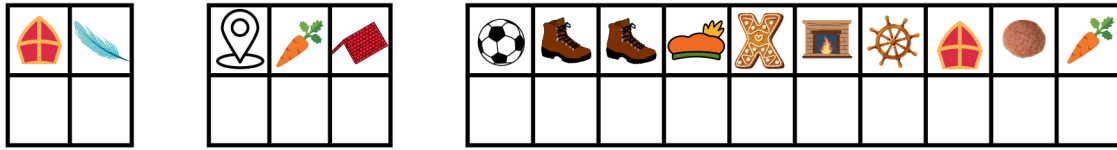
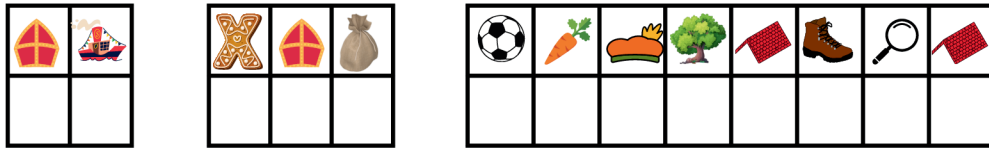
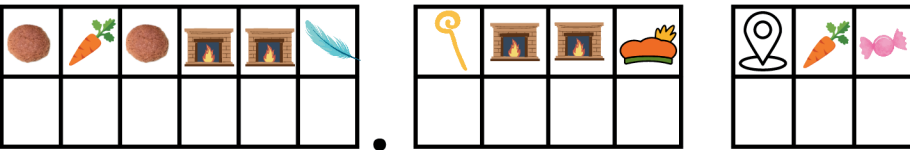
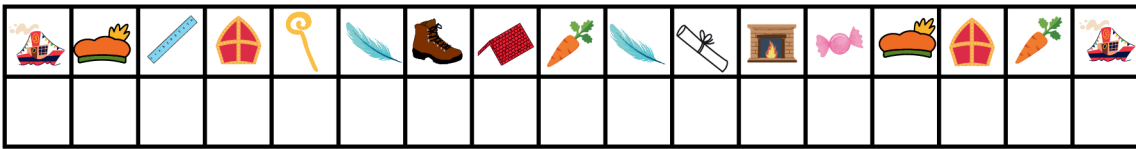
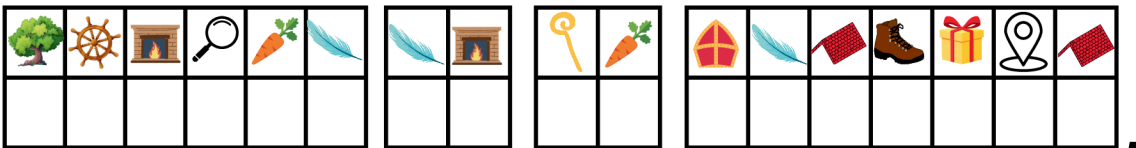
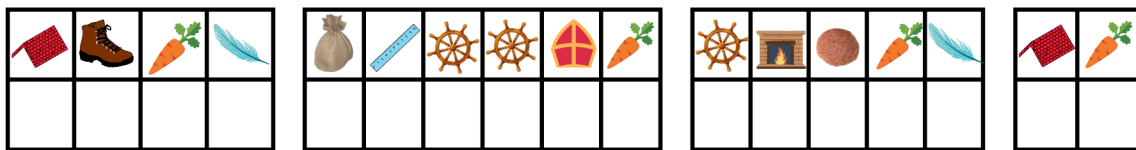

LET OP! GEHEIME INFORMATIE



